

Varenummer: 20058509  
 Beskrivelse: E+G Kobling for radial forskydning  
 GN 240.2-M6

## Mål

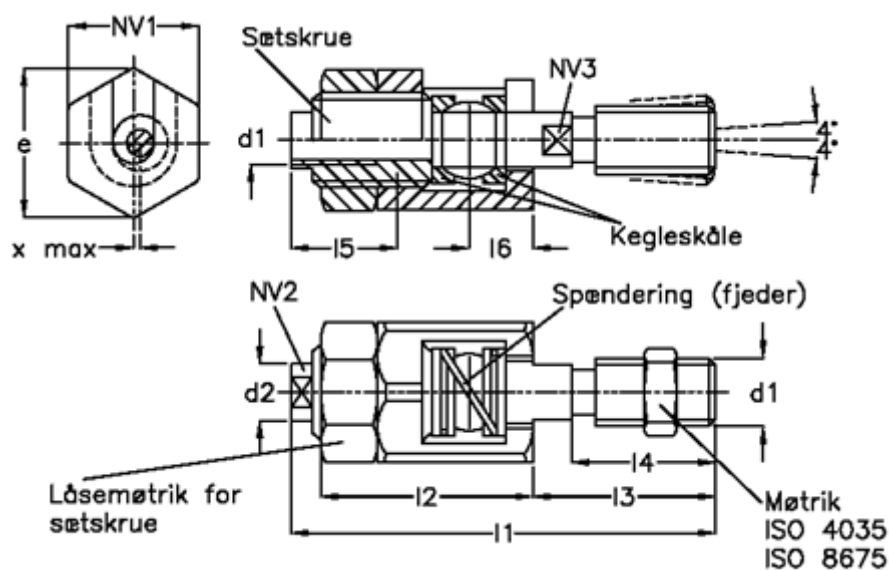

d1 = M 6x1	l6	= 9.5
d2 = 9.5	Max forskydning	= 0.6
e = 24.5	Max træk-skub kraft N	= 2500
l1 = 52	NV 1	= 22
l2 = 29	NV 2	= 8
l3 = 18.5	NV 3	= 5
l4 = 14		
l5 = 13		